



Электронная документация

## АЛЮМИНИЕВЫЙ ПРОФИЛЬ

**MIC-F-2000 ANOD Brown Light**

### ОПИСАНИЕ

- Компактные размеры, толщина — всего 6 мм.
- Дополнительные аксессуары, заглушки и экраны.
- Хороший теплоотвод. Простая установка.
- Стандартная длина — 2 м. По заказу — 1 м.
- Экран из стойкого к УФ-излучению поликарбоната с замком-защелкой, доступен матовый, прозрачный, с линзой.

### ПРИМЕНЕНИЕ

- Для использования внутри помещений.
- Для светодиодных лент шириной до 10 мм.



11 мм



Встраиваемый



Коричневый светлый

### ПАРАМЕТРЫ

Артикул	<b>017654</b>
Модель	<b>MIC-F-2000 ANOD Brown Light</b>
Цвет	 <b>коричневый светлый</b>
Покрытие	<b>анодированное</b>
Форма (сечение)	<b>с фланцем</b>
Назначение	<b>универсальный</b>
Размеры профиля	<b>2000×22×6 мм</b>
Ширина площадки для лент	<b>11 мм</b>

# ЧЕРТЕЖ

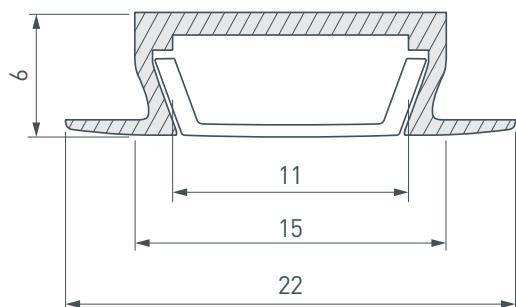

# РУКОВОДСТВО ПО МОНТАЖУ ПРОФИЛЯ

Необходимые компоненты

Ⓘ Профиль

ⓓ Заглушка

Ⓜ Экран

ⓓ Светодиодная лента

- 1** / Установите светодиодную ленту **ⓓ** в профиль **Ⓘ**, затем установите экран **Ⓜ** и заглушки **ⓓ**.

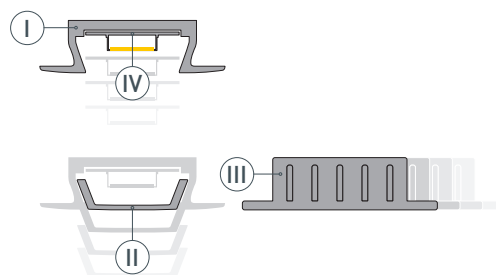

- 2** / Подготовьте паз для установки, выведите кабель от блока питания для светодиодной ленты. Нанесите в паз слой клея.

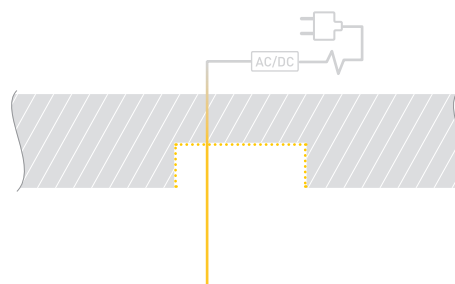

- 3** / Соедините кабели питания светодиодной ленты.

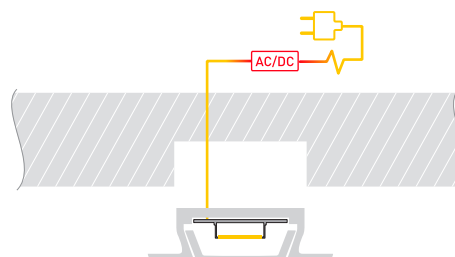

- 4** / Установите профиль в подготовленный паз. При необходимости удалите излишки клея.

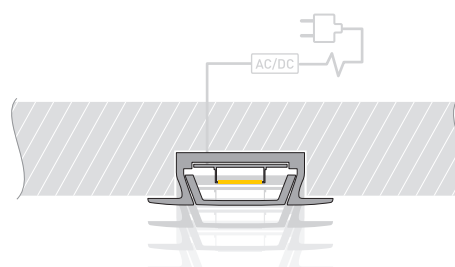

## СОПУТСТВУЮЩИЕ ТОВАРЫ И АКСЕССУАРЫ

Приобретаются отдельно

Экран



**012037**  
Матовый для PDS, MIC

Экран



**012036**  
Прозрачный для PDS, MIC

Экран

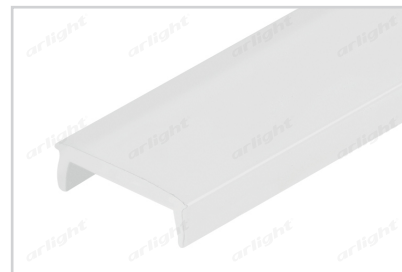

**017448**  
MAT-L матовый для PDS, MIC

Экран



**013283**  
F прозрачный для PDS, MIC

Экран



**017449**  
CLEAR-B прозрачный для PDS, MIC

Экран



**13280(1)**  
F-KA-2000 матовый для PDS, MIC

Экран



**013658**  
С линзой 10°-60° для PDS, MIC

Экран



**020918**  
С линзой SATIN-10-90 для PDS, MIC

Экран



**021717**  
INTER-E матовый для PDS, MIC

## СОПУТСТВУЮЩИЕ ТОВАРЫ И АКСЕССУАРЫ

Приобретаются отдельно

Лента



**020393**  
RT 2-5000 24V Warm3000  
2x (2835, 600 LED, PRO)

Заглушка



**014368**  
Для MIC-F глухая

Заглушка



**012042**  
Для MIC-F с отверстием

Заглушка



**017278**  
Для MIC-F-MW глухая

Микровыключатель



**013211**  
12V для PDS без провода

Микровыключатель



**013210**  
12V для PDS с проводом 1.5м

Микровыключатель

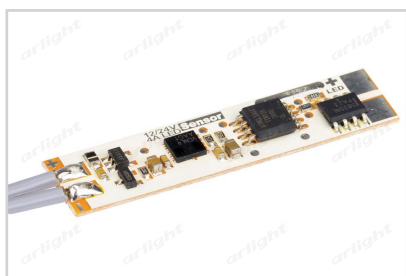

**017216**  
SENS-4A

Микровыключатель

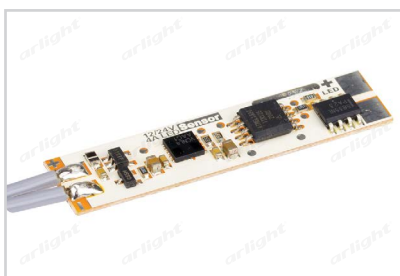

**017219**  
SENS-4A (провод 1.5м)

Лента адгезивная



**013287**  
9 мм для профилей